



Наименование	Цена, руб./шт.
Вентиляционно-осушающие коробки	
Коробка (белый, светло-серый, темно-серый, графит, коричневый, черный) цена за 1 шт.	65
Усиление Murfor из гладкой стали (цена за 1 шт.)	
 Murfor RND/Z-50	
RND/Z/50	421
Хомуты для проемов (цена за 1 шт.)	
BAUT SK 50-40 	75
BAUT SK 50-170 	95
BAUT SK 50-270 	130
BAUT SKK 50-65 	115
BAUT SU 50-45 	55
Навесные консоли GSP (цена за 1 шт.)	
Навесная консоль GSP 110	4850
Навесная консоль GSP 180...190	5600
Навесная консоль GSP 210...230	5850
Навесная консоль GSP 245...270	6100
Навесная консоль GSP 280...285	6500
Навесная консоль GSP 300	6750
Навесная консоль GSP 2D(K)-260	12 500



- ❶ Частая сетка предохраняющая перед проникновением грызунов и насекомых.
- ❷ Внутреннее предохранение от воды и отвод конденсата.

– Габаритные размеры 11 x 6 x 1,1 см.
 – Предлагаемые цвета: белый, светло-серый, темно-серый, графит, черный, коричневый, желтый

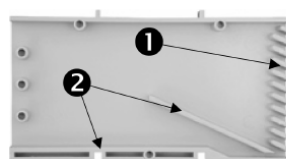
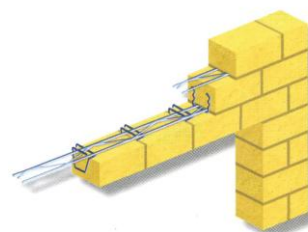
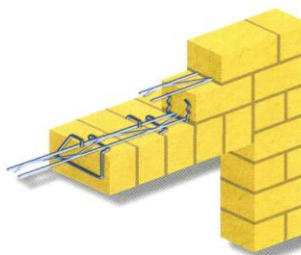
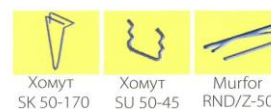
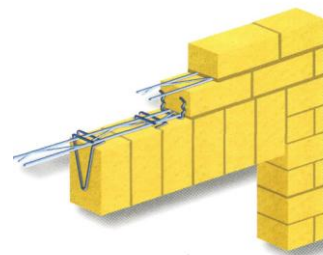
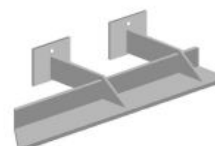
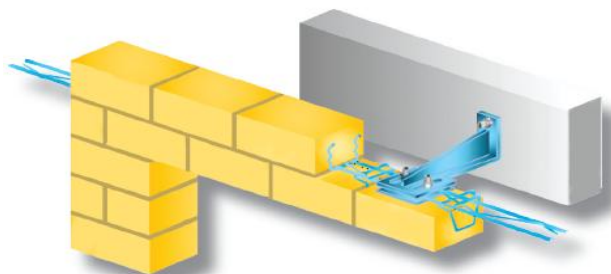
ГОРИЗОНТАЛЬНАЯ КЛАДКА

КЛАДКА НА РЕБРО

ВЕРТИКАЛЬНАЯ КЛАДКА

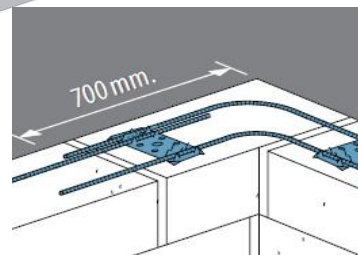
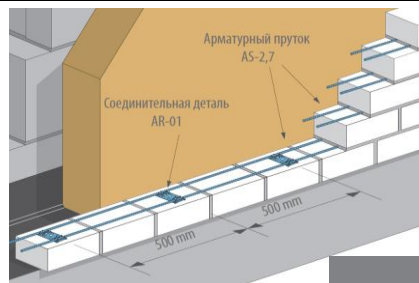
НАВЕСНАЯ КОНСОЛЬ GSP

Армирование ВАУТ

Соединительная деталь AR-01 - это прямоугольная пластина, углы которой загнуты вниз под углом 45°, а перпендикулярно вверх обращены выдавленные из пластины треугольные зубья. Зубья расположены в шахматном порядке таким образом, чтобы в них можно было зафиксировать арматурный пруток AS.



Крепеж арматуры AR-01, 72x30мм

21

Арматурный прут AS 2.7 (длина 2,7м; диаметр 4мм)

76

КРЕПЛЕНИЕ КРОНШТЕЙНОВ

Навесные кронштейны KP и GSP крепятся к бетону с помощью химического анкера Fischer R (Eurobond), состоящего из клеевой капсулы RM и резьбовой шпильки из нержавеющей стали RG

М, или из аналогичных элементов, соответствующих выдвигаемым требованиям. Монтаж химического анкера производится с соблюдением мер безопасности и технологических требований.

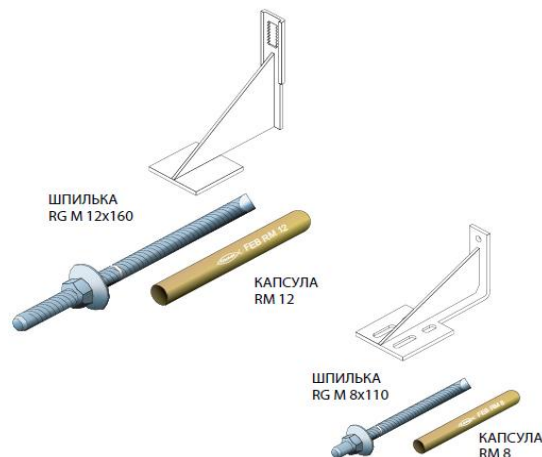

Клеевая капсула Fisher RM8

85

Клеевая капсула Fisher RM12

95

Клеевая капсула Fisher RM10

90

Резьбовая шпилька Fisher RGM8*110 A4

130

Резьбовая шпилька Fisher RGM10*130 A5

195

Резьбовая шпилька Fisher RGM12x160 A4

222

МОНТАЖ ХИМИЧЕСКОГО АНКЕРА

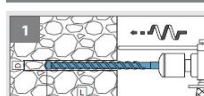

Отверстие в бетоне под химический анкер сверлится согласно указанным требованиям

	L mm.	D mm.
RG M 12x160	110	14
RG M 8x110	80	10

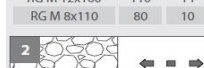

Отверстие тщательно очищается от пыли механически, с помощью щетки



Очистка отверстия завершается продувкой



В отверстие вставляется капсула

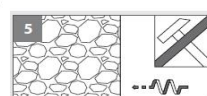

Резьбовая шпилька RG M устанавливается ударно-вращательным методом с помощью дрели. Скорость вращения не должна превышать 750 об/мин. Забивать шпильку в капсулу категорически запрещается.



Шпилька закручивается до имеющейся на ней отметки и до выступления на поверхность небольшого количества клея. Время отвердения зависит от температуры бетона, условно принимаемую за температуру наружного воздуха. По истечении указанного времени навешивается кронштейн

Температура воздуха T °C	Время отвердения T
>20	10 min.
10 - 20	20 min.
0 - 9	45 min.
-5 - -1	1 h

ТИПЫ КРОНШТЕЙНОВ И ИХ КРЕПЛЕНИЕ

Тип кронштейнов	Шпилька	Капсула
KP, KP-M, KP-2D (2K), KP-2	RG M12x160	RM 12
GSP, GSP-2D (2K)	RG M 8x110	RM 8

Примечания:

- Цены указаны в рублях и включают НДС 18%
- Основной ассортимент продукции ВАУТ всегда на складе Славдома в Санкт-Петербурге и Москве.

ООО "Славдом-Дистрибуция"

197022, Аптекарская наб., д.12, БЦ "Кантемировский"

Многоканальный тел.: +7(812) 337 51 51,

Факс: +7(812) 495 55 39

Бесплатный звонок по России 8 800 333 51 51

www.slav-dom.ru

123022, г. Москва, 2-ая Звенигородская ул., д. 13 стр. 43,

1 этаж (вход с ул. Сергея Макеева)

Многоканальный тел.: тел. +7 (495) 640 5151